









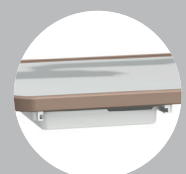
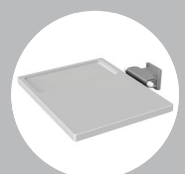

ACCESORIOS

Accesorios disponibles para todas las interfaces de montaje.

-  Cajón para almacenar accesorios de servicio
-  Cajón para expedientes
-  Superficie de trabajo y almacenamiento bajo llave
-  Cajón para almacenar extraíble
-  Cajón de almacenamiento para el paciente
-  Bandeja de servicio
-  Asa para brazo de tableta
-  Carcasas de tableta montables
-  Módulo de carga USB
-  Tiras de enchufes grado médico
-  Montura para fuente de energía
-  Gabinete para fuente de alimentación a la medida

GCX cuenta con más de 45 años de experiencia mundial en la creación de soluciones exclusivas de montaje completamente configurables para el sector salud. Los productos de GCX son confiables, duraderos, fáciles de limpiar y seguros, con un diseño modular para mejoras fáciles y rentables, así como posicionamiento ajustable para mejorar el flujo de trabajo y la comodidad del usuario.



Interacción con el paciente

SOLUCIONES DE MONTAJE



Las soluciones de montaje para tabletas de GCX aumentan la participación del paciente de manera dramática.



SERVICIOS EN SITIO

Análisis experto, evaluación y programas de implementación disponibles para ayudarle con su estrategia de experiencia del paciente.

www.gcx.com

- | | | |
|---|--|--|
| LAS AMÉRICAS
+1 800 228 2555
+1 707 773 1100
Petaluma, California
Estados Unidos | EUROPA - MEDIO ORIENTE
+31 (0) 88 627 26 00
Tilburg
Los Países Bajos | ASIA PACÍFICO
+886 2 2298 2842
Nuevo Taipéi
Taiwán |
|---|--|--|



GCX es una compañía con certificación ISO 13485 (TUV-USA). GCX, PolyMount y PolyGuiip son marcas registradas, y VHRC, VHC, VHM, VHRS, PRC, M Series y Stor-Lox son marcas registradas de GCX Corporation. Todas las demás marcas, nombres de productos o marcas registradas pertenecen a sus titulares respectivos. © Copyright 2018.



DE INFORMACIÓN Y CONTROL EN MANOS DE SU PACIENTE.

Si mejorar la experiencia del paciente a través del uso seguro y conveniente de la tableta es uno de los objetivos de su organización, GCX tiene la solución para hacerlo una realidad, incluida una mesa sobre la cama con soporte de tableta integrado que ganó un gran premio en innovación de productos para los cuidados de la salud.

Las soluciones de montaje en tableta para la participación del paciente ayudan a entregar aplicaciones y otras herramientas en línea y fuera de línea para que los pacientes puedan participar más en sus cuidados de salud y mantenerse en contacto con familiares y amigos. Al mejorar el uso de tabletas, los hospitales pueden brindar una experiencia general más satisfactoria para el paciente.



Un conjunto de soluciones para la integración de dispositivos de tableta.



BRAZOS

BRAZOS DE SOPORTE DE ALTURA FIJA Y VARIABLE



CARRITOS MÉDICOS

CARRITOS MÉDICOS DE ALTURA FIJA Y VARIABLE



MESA DE INTERACCIÓN PARA EL PACIENTE

SOLUCIONES MODULARES DE ESPACIO NEUTRO PARA OFRECER UNA VARIEDAD DE CONFIGURACIONES DE TABLETA



BRAZOS PARA TABLETA DEL PACIENTE DE LARGO ALCANCE

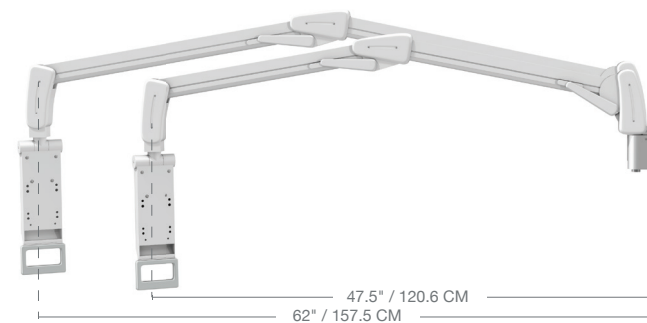

OPCIONES DE COLOR PARA LA MESA

